



**NOTICE BALANCE
MODÈLE**

BMSFM

FABRICANT, DISTRIBUTEUR ET RÉPARATEUR DE BALANCES

9 ALLÉE DES EPINETTES ZI NORD 77200 TORCY - TEL : 01 60 05 90 35 - MAIL : CONTACT@PMCMILLIOT.FR



Balance BMSFM

Balance poids-prix



Notice

PMC MILLIOT

FABRICANT, DISTRIBUTEUR ET RÉPARATEUR DE BALANCES

9 Allée des epinettes ZI NORD 77200 Torcy – TEL : 01 60 05 90 35 – MAIL : contact@pmcmilliot.fr

SOMMAIRE

1. INTRODUCTION	3
1.1 MESURES DE SÉCURITÉ	3
2. INSTALLATION	3
2.1 CONTENU DU KIT	3
2.2 INSTALLATION DU PLATEAU DE PESÉE MÉTALLIQUE	3
2.3 MISE EN PLACE ET MISE A NIVEAU DE LA BALANCE	4
2.4 ALIMENTATION	4
3. APERÇU DE L'APPAREIL	6
3.1. MODÈLES	6
3.2. DIMENSIONS	6
3.3 ECRAN D’AFFICHAGE	8
3.4 CLAVIER	8
3.5 VUE DE DESSOUS	9
3.6 CONNEXIONS D'INTERFACE	10
4. MODE D'EMPLOI	10
4.1 ALLUMER / ÉTEINDRE	10
4.2 REMISE À ZÉRO	10
4.3. TARAGE	11
4.4. TARAGE MANUEL	11
4.5. TRAVAILLER AVEC UN PRIX POUR KG ENTRÉ MANUELLEMENT	11
4.6. VENTE À LA PIÈCE	11
4.7. FIXATION (VEROUILLEGE) D’UN PRIX UNITAIRE OU DE TARE	11
4.8. FONCTION 100G	11
4.9. RÉTROÉCLAIRAGE DE L’ÉCRAN	12
4.10 VÉRIFICATION DE LA TENSION DE LA PILE	12
4.11. APPELER UN PLU DU CLAVIER	12
4.12. APPELER UN PLU AVEC UNE TOUCHE D’ACCÈS RAPIDE	12
4.13. CRÉER DE PLU	12
4.14. PROGRAMMATION DES TOUCHES D’ACCÈS RAPIDE DE PLU	13
4.15. CUMMULER DES MESURES	13
4.16. ACCUMULATION	14
4.17 CALCUL DE LA MONNAIE À RENDRE (POUR 1 PIÈCE)	14
4.18. CALCUL DE LA MONNAIE À RENDRE (POUR PLUSIEURS PIÈCES)	14
4.19. IMPRESSION	15
5 PROGRAMMATION	15
5.1. RÉGLAGE DES PARAMÈTRES DE MESURE (FUNCS)	17
5.2. ARTICLES (PLU)	18
5.3. RÉGLAGE PARAMÈTRES D’IMPRESSION (PRINT)	19
5.4. RÉGLAGE INTERFACES RS232	21
5.5. PARAMÈTRES SYSTÈME (SYSTEM PARAMETERS)	22
6. INFORMATIONS	22

PMC MILLIOT

FABRICANT, DISTRIBUTEUR ET RÉPARATEUR DE BALANCES

9 Allée des epinettes ZI-NORD 77200 Torcy – TEL : 01 60 05 90 35 – MAIL : contact@pmcmilliot.fr

1. INTRODUCTION

Cette documentation contient des informations sur l'installation et le fonctionnement de votre Balance calculant le prix modèle – S300. A lire attentivement le Mode d'emploi avant utilisation.

1.1 MESURES DE SÉCURITÉ



- Utilisez l'adaptateur d'alimentation fourni par le fabricant. L'utilisation d'un adaptateur non approprié pourrait endommager la balance.
- Ne pas mettre des charges plus lourdes que le poids maximal autorisé, indiqué dans la documentation.
- Posez les matières à peser avec précaution sur la surface de mesure.
- Ne pas immerger la balance dans l'eau ou dans d'autres liquides.
- Ne pas utiliser la balance dans un environnement dangereux.
- La balance ne doit pas être utilisée dans des conditions d'environnement poussiéreux, d'humidité élevée, de corrosion, d'écarts brusques de température et de forts courants d'air.
- Ne posez pas la balance sur des surfaces instables.
- Ne posez pas la balance près de radiateurs ou à la lumière directe du soleil.
- Mettez l'appareil hors tension et débranchez-le de l'adaptateur avant le nettoyage ou l'entretien.
- Tenez toujours la balance de dessous lorsque vous la transportez, ne pas saisir la balance par le plateau métallique.
- L'élimination du produit et de ses accessoires doit être conforme aux réglementations locales.

2. INSTALLATION

2.1 CONTENU DU KIT

DANS LE KIT VOUS DEVEZ TROUVER:

- | | |
|-------------------------------------------|----------------------------------------------------|
| ✓ Balance | ✓ Instructions d'utilisation |
| ✓ Plateau de pesée métallique | ✓ Pile au lithium rechargeable 3.7V
(en option) |
| ✓ Adaptateur d'alimentation (AC 5V/500mA) | ✓ RS232 câble interface (en option) |

2.2 INSTALLATION DU PLATEAU DE PESÉE MÉTALLIQUE

Posez le plateau métallique sur la balance comme indiqué sur l'image et appuyez doucement.

PMC MILLIOT

FABRICANT, DISTRIBUTEUR ET RÉPARATEUR DE BALANCES

9 Allée des epinettes ZI NORD 77200 Torcy – TEL : 01 60 05 90 35 – MAIL : contact@pmcmilliot.fr

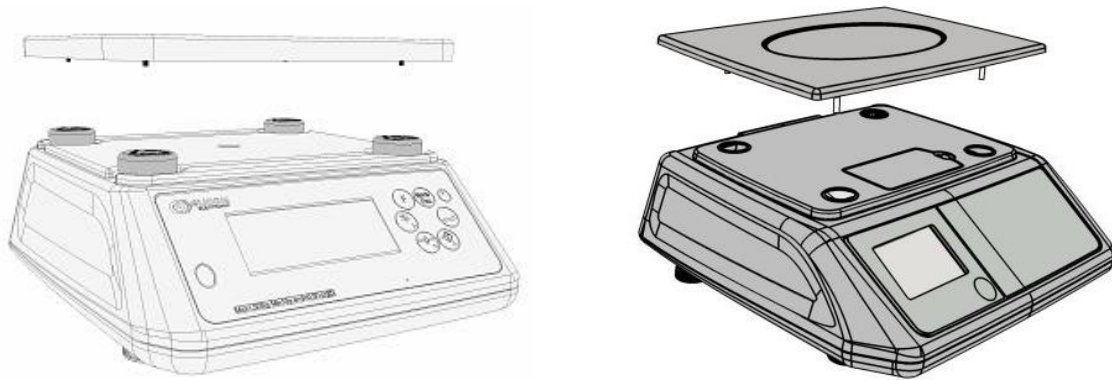

Fig.2.2. Mise en place du plateau métallique S300F / S300FM

2.3 MISE EN PLACE ET MISE A NIVEAU DE LA BALANCE

Assurez-vous que la balance est posée sur une surface plane, stable, sans vibrations et qu'elle ne soit pas exposée à la lumière solaire directe.

Une fois que vous avez posé la balance, mettez - la à niveau par les quatre pieds réglables qui se trouvent sur le fond de la balance de sorte que la bulle du niveau soit exactement dans le centre.

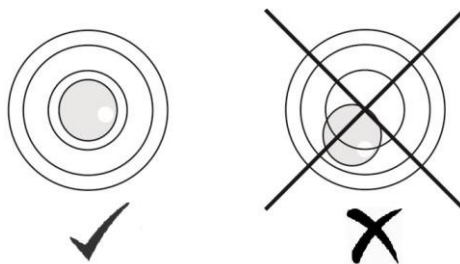

Fig. 2.3 – Niveau

2.4 ALIMENTATION

La balance S300 est alimentée par un adaptateur fourni par le fabricant. Insérez d'abord l'adaptateur de prise dans la balance, puis connectez l'adaptateur au réseau électrique.

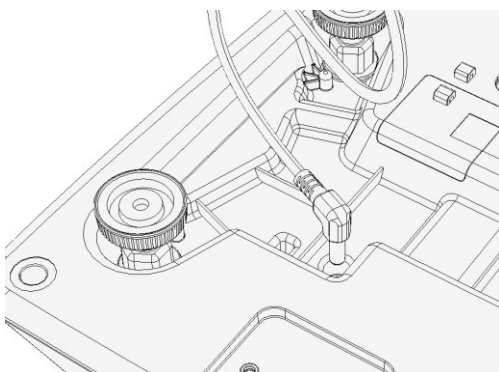

Fig. 2.4 – Connexion de l'adaptateur d'alimentation S300 F / S300 FM

2.5 PILE RECHARGEABLE

La balance S300 dispose d'une pile au lithium rechargeable de 3,7V en option. Cela permet à la balance de fonctionner indépendamment sans électricité, ce qui en fait un excellent choix pour travailler à l'extérieur.

PMC MILLIOT

FABRICANT, DISTRIBUTEUR ET RÉPARATEUR DE BALANCES

9 Allée des épinettes ZI NORD 77200 Torcy – TEL : 01 60 05 90 35 – MAIL : contact@pmcmilliot.fr

2.5.1 MISE EN PLACE DE LA PILE

Avant d'insérer la pile, assurez-vous que la balance est éteinte et déconnectée de l'adaptateur. Retirez le plateau métallique et ouvrez le compartiment de la pile comme indiqué sur la figure ci-dessous. Connectez votre pile, assurez-vous que le compartiment est fermé et enfin mettez le plateau métallique.

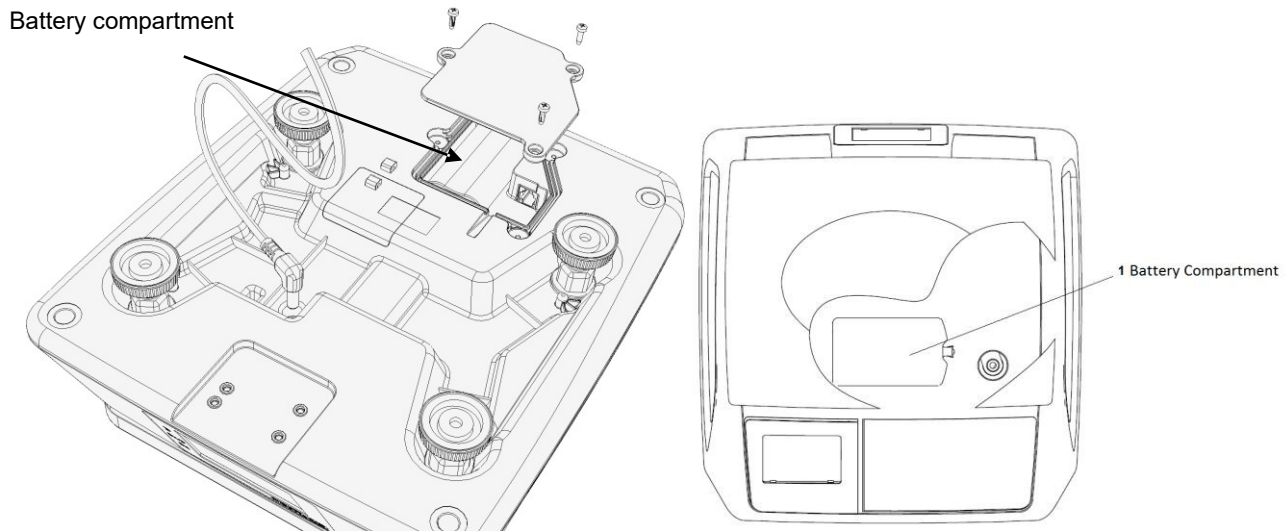



Fig. 2.5.1 – Position de la pile S300F / S300FM

2.5.2 RECHARGE DE LA PILE

La pile est chargée automatiquement après avoir connecté la balance au réseau électrique. Le niveau de charge de la pile est représenté par le symbole , qui est situé sur l'écran frontal. Lorsque le niveau de charge de la pile est très faible, l'indicateur sera complètement vide et il commencera à clignoter. Notez que lorsque le niveau est bas, la balance sera éteinte automatiquement pour éviter tout dommage.

3. APERÇU DE L'APPAREIL

3.1. Modèles

Modèle	Affichage client	OIML	Nombre d'intervalles	Max	(e)	Plateforme mm
S300F 3/6	sur la boîte	Oui	à deux intervalles	3/6 kg	1/2g	235 x 205
S300F 6/15	sur la boîte	Oui	à deux intervalles	6/15 kg	2/5g	235 x 205
S300F 15/30	sur la boîte	Oui	à deux intervalles	15/30 kg	5/10g	235 x 205
S300L 3/6	vertical	Oui	à deux intervalles	3/6 kg	1/2g	235 x 205
S300L 6/15	vertical	Oui	à deux intervalles	6/15 kg	2/5g	235 x 205
S300L 15/30	vertical	Oui	à deux intervalles	15/30 kg	5/10g	235 x 205
S300FM 3/6	sur la boîte	Oui	à deux intervalles	3/6 kg	1/2g	290 x 221
S300FM 6/15	sur la boîte	Oui	à deux intervalles	6/15 kg	2/5g	290 x 221
S300FM 15/30	sur la boîte	Oui	à deux intervalles	15/30 kg	5/10g	290 x 221
S3300LM 3/6	vertical	Oui	à deux intervalles	3/6 kg	1/22g	290 x 221
S300PM 6/15	vertical	Oui	à deux intervalles	6/15 kg	2/5g	290 x 221
S300PM 15/30	sur la boîte	Oui	à deux intervalles	15/30 kg	5/10g	290 x 221

3.2. Dimensions

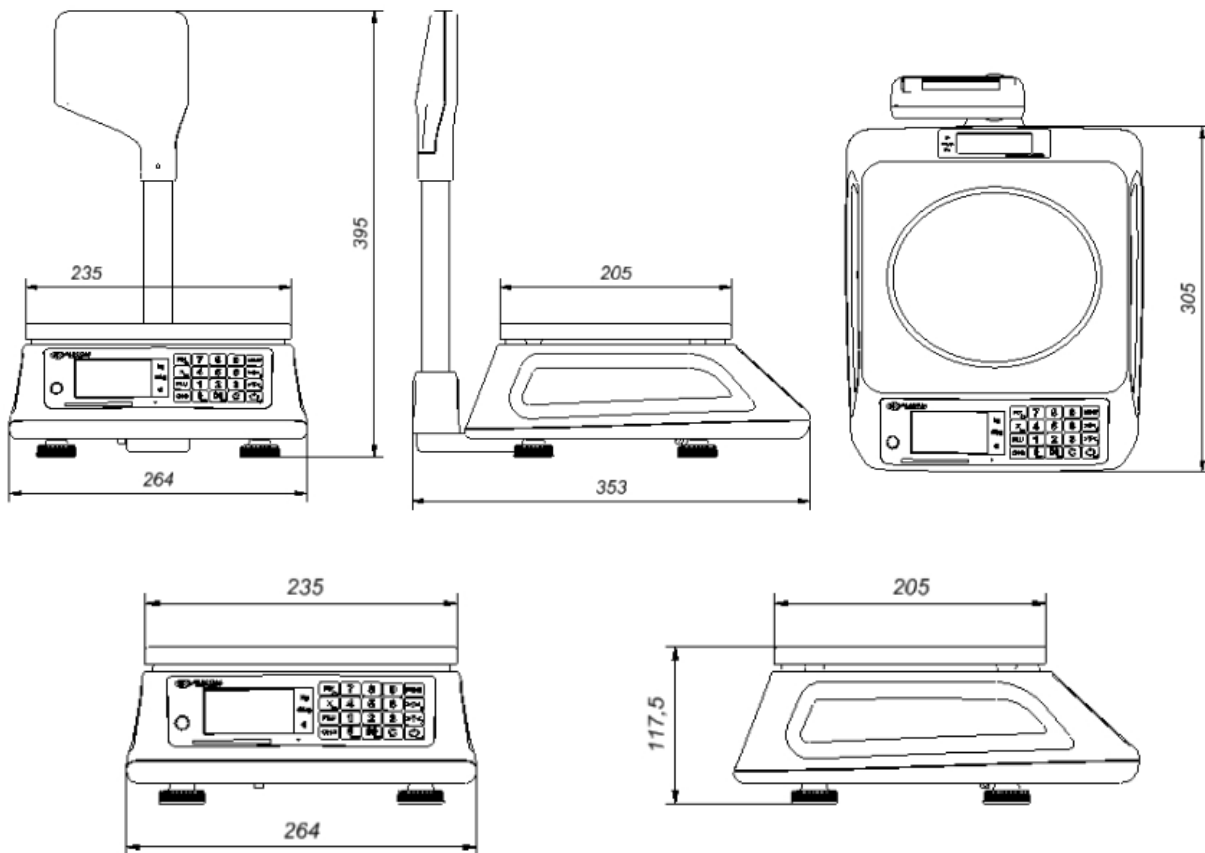

PMC MILLIOT

FABRICANT, DISTRIBUTEUR ET RÉPARATEUR DE BALANCES

9 Allée des épinettes ZI NORD 77200 Torcy – TEL : 01 60 05 90 35 – MAIL : contact@pmcmilliot.fr

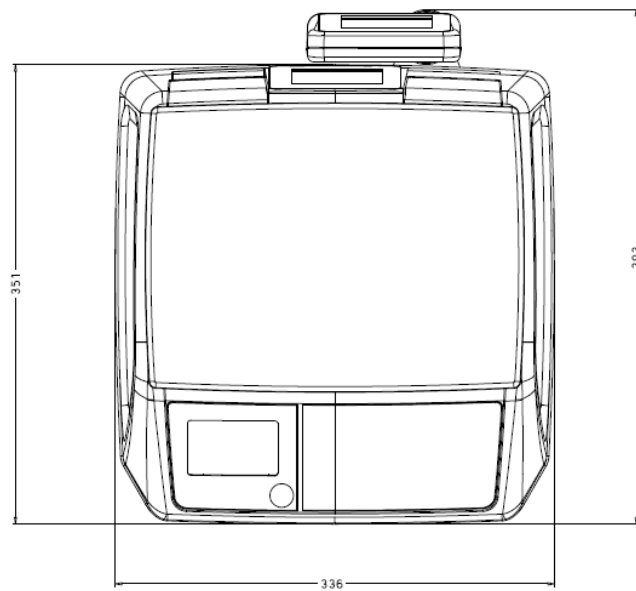
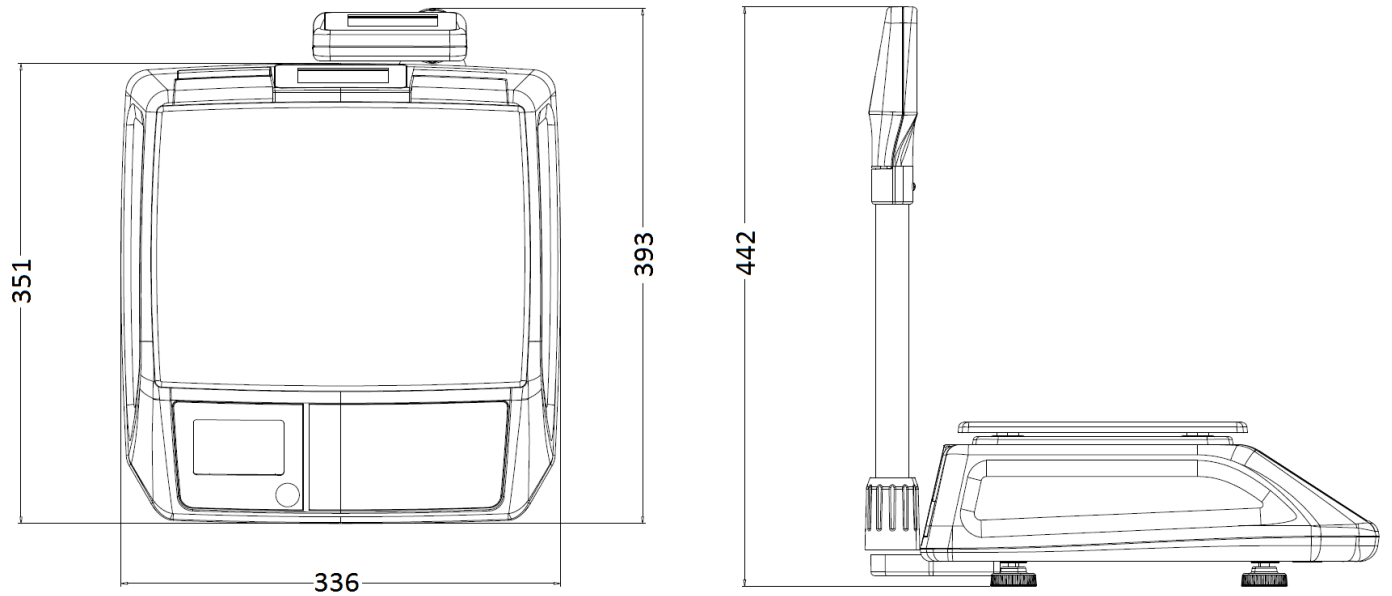

Fig. 3.1.3 – Modèle BMSFM



Fig. 3.1.4 - Modèle BMSFM

PMC MILLIOT

FABRICANT, DISTRIBUTEUR ET RÉPARATEUR DE BALANCES

9 Allée des épinettes ZI NORD 77200 Torcy – TEL : 01 60 05 90 35 – MAIL : contact@pmcmilliot.fr

3.3 ECRAN D’AFFICHAGE

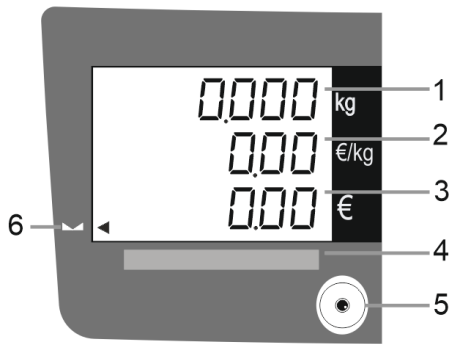

Fig. 3.3 – Écran d’affichage frontal

Informations de base sur les écrans d’affichage:

1.	Poids
2.	Prix unitaire
3.	Total
4.	Caractéristiques métrologiques
5.	Niveau
6.	Indication de stabilité

Tableau 3.1 – Informations de base sur l’écran d’affichage

Informations supplémentaires sur l’affichage

-0-	Le poids brut est zéro
Net	Poids net
T	La tare est affichée
PT	Tare entrée manuellement
X	La balance est en vente à la pièce
FIX	Prix unitaire et tare - fixés
100g	Calcul du prix pour 100 g
	Niveau de la pile

Tableau 3.2 – Informations supplémentaires sur l’écran d’affichage

3.4 CLAVIER

S300F/S300L – clavier capacitif étanche avec 20 touches



Zones fonctionnelles du clavier	
1.	Touches de fonction supplémentaires
2.	Touches numériques
3.	Fonctions de base

Tableau 3.3.1

S300FM/S300LM clavier capacitif étanche avec 20 touches et touches d’accès rapide pour la sélection directe de PLU

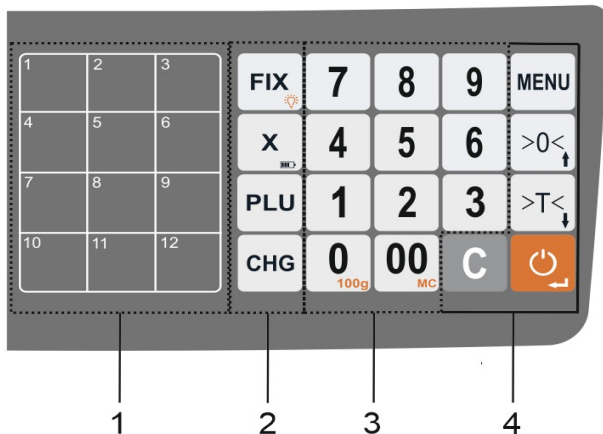

Zones fonctionnelles du clavier	
1.	Touches d’accès rapide pour la sélection directe de PLU /Articles/
2.	Touche de fonctionnement supplémentaires
3.	Touches numériques
4.	Fonctions de base

Tableau 3.3.2

Plus d’informations sur les fonctions des touches sont présentées dans la section «**FONCTIONNEMENT**».

PMC MILLIOT

FABRICANT, DISTRIBUTEUR ET RÉPARATEUR DE BALANCES

9 Allée des épinettes ZI NORD 77200 Torcy – TEL : 01 60 05 90 35 – MAIL : contact@pmcmilliot.fr

3.5 Vue de dessous

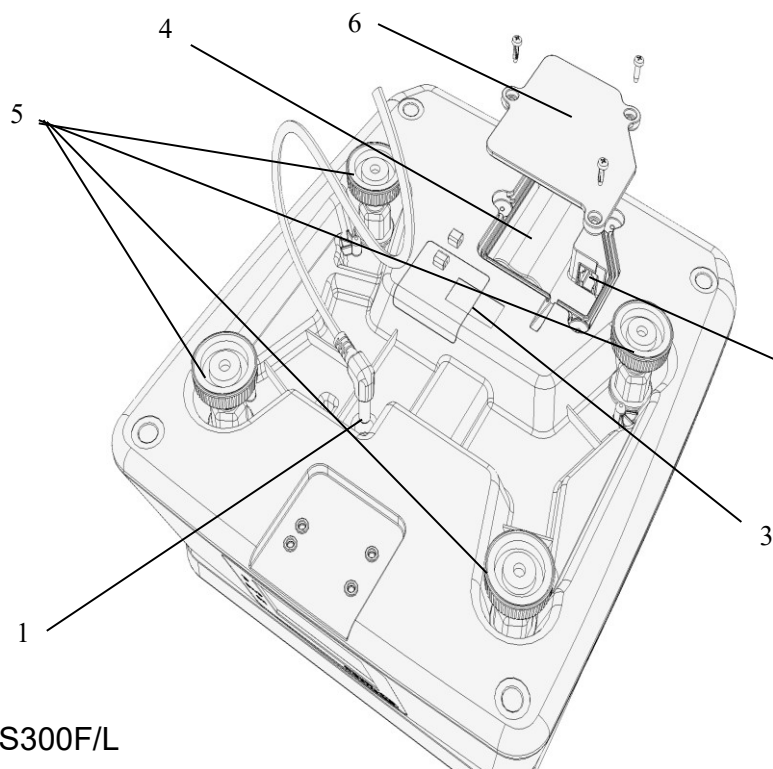

1.	Prise de courant
2.	RS232 connexion interface
3.	Sceau
4.	Pile
5.	Pied réglable
6.	Couvercle de la pile et de l'interface

Tableau 3.4.1 – S300F/L

3.5.1. – S300F/L

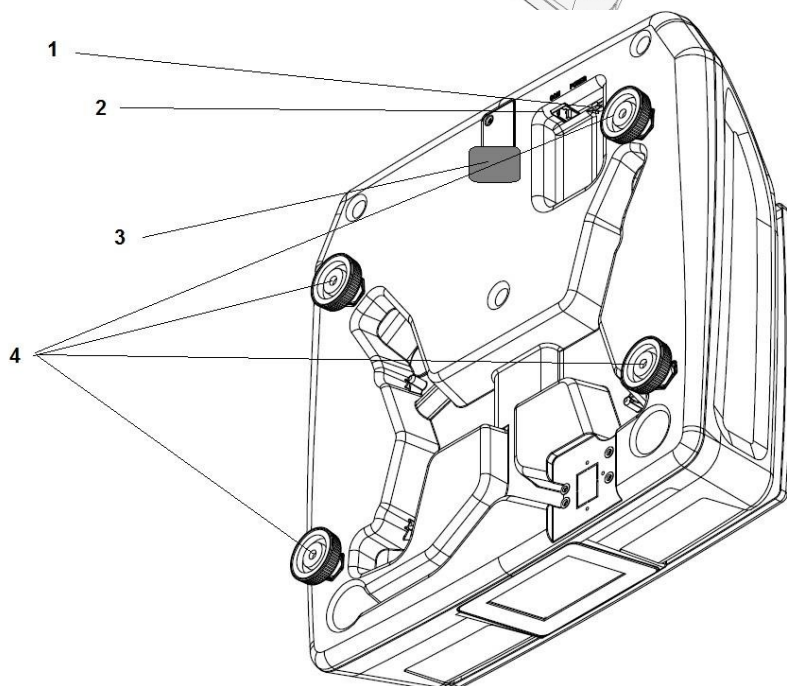

1.	Prise de courant
2.	RS232 interface de connexion
3.	Sceau
4.	Pied réglable

Tableau 3.4.2 – S300FM/LM

3.5.2. – S300FM/LM

PMC MILLIOT

FABRICANT, DISTRIBUTEUR ET RÉPARATEUR DE BALANCES

9 Allée des epinettes ZI NORD 77200 Torcy – TEL : 01 60 05 90 35 – MAIL : contact@pmcmilliot.fr

3.6 CONNEXIONS D'INTERFACE

3.6.1 Connecteur d'interface RS 232

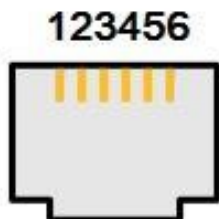

Signal	RS232 Port 1	RS232 Port 1
TXD	5	
RXD	4	
GND	3	

Fig. 3.6 – RS232 couplage

3.6.2 Câble d'interface - Balance - PC

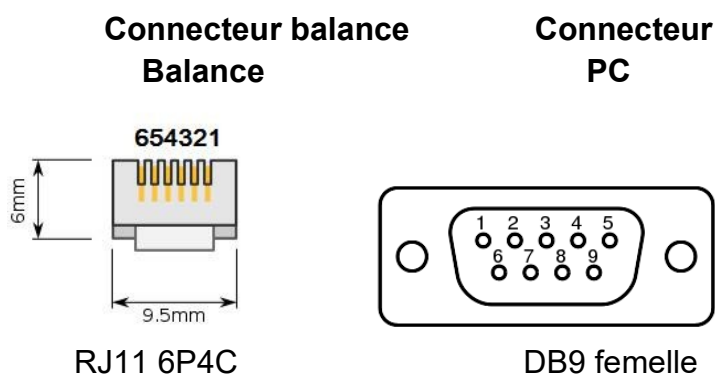

Signal	BALANCE mâle RJ11 6C4P	PC femelle DB9
TXD	5	2
RXD	4	3
GND	3	5

Fig. 3.7 – Connecteur de câble de la balance vers le PC

4. MODE D'EMPLOI

4.1 Allumer / Éteindre

Appuyez sur  pour allumer la balance. La balance exécute un auto-test et affiche une version du firmware, puis se remet à zéro. Si la position zéro n'est pas réglée correctement, un message (--0-- ERR) s'affiche. La plate-forme de chargement n'est peut-être pas vide. Dans ce cas, déchargez et éteignez et rallumez.

Pour éteindre, maintenez enfoncée la touche  pendant environ 3 secondes.

4.2 Remise à zéro

En raison du plateau ou d'influences externes, il est possible qu'une balance non chargée affiche un poids autre que 0,000 kg.

1. Assurez-vous que la plate-forme de chargement est vide.

2. Appuyez sur la touche .

PMC MILLIOT

FABRICANT, DISTRIBUTEUR ET RÉPARATEUR DE BALANCES

9 Allée des épinettes ZI NORD 77200 Torcy – TEL : 01 60 05 90 35 – MAIL : contact@pmcmilliot.fr

3. Apparaît le symbole  - indiquant que la réinitialisation a réussi.

A noter que l'écart maximum compensé par la remise à zéro est de +/- 2% de la capacité maximum de la balance.

4.3. Tare

1. Posez la charge - tare sur la balance.

2. Appuyez sur la touche 

le symbole NET sera disponible.

. Le poids sera enregistré et la balance affichera 0,000 kg, et pesé.

4.4. Tare votre matière à peser. Maintenant, la balance n'affichera que le net - le poids de l'objet

Lorsque vous connaissez la TARE exacte, vous pouvez la saisir manuellement:

1. Entrez la TARE en grammes et appuyez sur 



2. Posez l'article à peser et entrez un prix à payer.

3. La tare manuelle est signalée par une icône - PT

Remarque: Cette fonction n'est pas activée pour une balance de vente directe certifiée métrologiquement.

4.5. Travailler avec un prix pour kg entré manuellement

Si vous souhaitez saisir un certain prix au kg lors de la vente, par exemple 2,59 € / kg, mettez le

produit sur la balance et entrez    . Ainsi la balance calculera automatiquement le prix du produit.

4.6. Vente à la pièce

Cette fonction est utilisée pour vendre des marchandises non pondérées.

1. Entrez un prix unitaire

2. Appuyez sur la touche  et entrez une quantité. L'icône -X apparaît sur l'affichage.

3. Appuyez sur la touche  pour quitter le mode de vente à la pièce.

4.7. Fixation (verouillage) d'un prix unitaire ou de tare

Normalement, le prix unitaire et la tare sont effacés chaque fois que la balance est déchargée. Si vous souhaitez verrouiller le prix unitaire ou la tare, vous pouvez utiliser la fonction - FIX.

1. Pour activer le mode "FIX", appuyez sur la touche  jusqu'à ce que l'icône "FIX" apparaisse.

2. Le prix unitaire peut être modifié en saisissant simplement une autre valeur.

3. Pour effacer la tare, appuyez sur la touche  lorsque la balance est déchargée.

4.8. Fonction 100 g

Le mode de formation du prix pour 100 g est utilisé lorsque les prix sont par 100 g et non par kg.

PMC MILLIOT

FABRICANT, DISTRIBUTEUR ET RÉPARATEUR DE BALANCES

9 Allée des epinettes ZI NORD 77200 Torcy – TEL : 01 60 05 90 35 – MAIL : contact@pmcmilliot.fr

1. Mettez votre objet sur la balance

2. Maintenez la touche  enfoncée jusqu'à ce que l'icône «100 g» apparaisse.

3. Entrez un prix unitaire pour 100 g et le prix de paiement changera.

4. Pour quitter ce mode, maintenez la touche  enfoncée jusqu'à ce que l'icône disparaisse.

Remarque: La fonction 100 g n'est pas disponible pour tous les pays.

4.9. Rétroéclairage de l'écran

Dans des conditions sombres, vous pouvez activer le rétroéclairage pour rendre l'affichage plus clair.

1. Pour activer / désactiver le rétroéclairage, maintenez la touche  enfoncée jusqu'à ce que la balance émette un bip.

2. Le rétroéclairage est activé et désactivé lorsque la balance est déchargée.

3. La luminosité du rétroéclairage et la durée peuvent être ajustées à partir du menu.

4.10 Vérification de la tension de la pile

- Pour vérifier l'état actuel de la pile, maintenez enfoncée la touche: 

L'écran affichera:

- - Voltage de la pile

- - Niveau de charge de la pile en %, où 100% est complètement chargée.

4.11. Appeler un PLU du clavier

1. Mettez votre objet sur la balance.

2. Entrez le numéro PLU (par ex. .

3. Appuyez sur la touche  et le prix unitaire et le prix total vont apparaître sur l'écran d'affichage.

4.12 Appeler un PLU avec une touche d'accès rapide

1. Mettez l'objet sur la balance.

2. Appuyez sur la touche d'accès rapide correspondant (par ex. ) et le prix unitaire et le montant du paiement seront affichés.

Remarque: Cette fonction n'est disponible que pour le modèle S300F

4.13. Créer de PLU

1. Appuyez sur la touche  et maintenez-la enfoncée pendant environ 2 secondes.

PMC MILLIOT

FABRICANT, DISTRIBUTEUR ET RÉPARATEUR DE BALANCES

9 Allée des épinettes ZI NORD 77200 Torcy – TEL : 01 60 05 90 35 – MAIL : contact@pmcmilliot.fr

2. Entrez le numéro PLU que vous créez (par exemple **5**) et enregistrez-le en appuyant sur la touche **PLU**. Notez que le numéro PLU doit être compris entre 1 et 1878.

3. Entrez un prix au kg (par ex. **2 5 5**) et enregistrez-le avec la touche .

4. Si vous souhaitez affecter la tare au PLU correspondant, entrez un numéro de pré-tare, si vous ne souhaitez pas affecter de tare, laissez la valeur du paramètre 00 et appuyez sur  pour passer au paramètre suivant.

5. Le paramètre suivant est Label. Si la balance est connectée à une imprimante d'étiquettes, vous pouvez attribuer un numéro de formulaire d'étiquette à utiliser lors de l'impression de ce PLU. Laissez la valeur 00 si vous ne souhaitez pas attribuer un numéro de formulaire d'étiquette spécifique.

6. Appuyez sur  pour finaliser le PLU. Le numéro de PLU suivant apparaîtra à l'écran. Vous pouvez répéter la procédure ou quitter le mode de programmation PLU en maintenant enfoncée la touche **C**.

4.14. Programmation des touches d'accès rapide de PLU

Vous pouvez enregistrer les PLU des touches d'accès rapide les plus utilisées comme suit:

1. Entrez un prix par kg. au choix, par exemple 2,55 € / kg. **2 5 5**
2. Appuyez et maintenez la touche d'accès rapide que vous avez sélectionné (par ex.) jusqu'à ce que vous entendiez un long bip.

Remarque: Cette fonction n'est disponible que pour le modèle S300F.

4.15. Cumuler des mesures

Les balances S300 ont la capacité d'additionner les résultats de pesées successives

enregistrées par simple pression de la touche  ou impression automatique d'étiquettes.

1. Mettez le produit pesé sur la balance.

2. Entrez un prix unitaire et confirmez la mesure avec la touche .

Pour voir la somme des pesées, appuyez sur la touche  lorsque la balance est vide. L'écran affichera: 12.650 - poids accumulé jusqu'à ce moment.

TOTAL

Pour supprimer les accumulations, maintenez la touche enfoncée .

PMC MILLIOT

FABRICANT, DISTRIBUTEUR ET RÉPARATEUR DE BALANCES

9 Allée des épinettes ZI NORD 77200 Torcy – TEL : 01 60 05 90 35 – MAIL : contact@pmcmilliot.fr

Pour quitter, appuyez sur la touche .

Remarque: La fonction de cumulation doit être pré-activée par PRINT SETUP.
Cette fonctionnalité n'est pas autorisée pour une utilisation commerciale dans certains pays

4.16. Accumulation

Mettez un objet sur la balance.

Entrez un prix par kg et appuyez sur . L'écran affichera:

- Nombre de ventes / pesées sur la ligne de prix unitaire: **ALL - 1**
- Montant total dû accumulé des pesées **2.50**

Pour quitter le mode d'accumulation et continuer à travailler, appuyez sur .

Pour supprimer l'accumulation actuelle, appuyez sur le bouton: .

Pour voir l'accumulation jusqu'à ce moment, lorsque la balance est vide appuyez sur



Remarque: La fonction d'accumulation doit être pré-activée par PRINT SETUP.
Cette fonctionnalité n'est pas autorisée pour une utilisation commerciale dans certains pays

4.17 Calcul de la monnaie à rendre (pour 1 pièce)

1. Assurez-vous que cette fonction est activée dans le menu d'utilisateur.
2. Placez l'objet sur la balance et entrez le prix unitaire.

3. Appuyez sur la touche  et entrez le prix qui est payé.



4. Appuyez sur  et la monnaie à rendre va apparaître sur la ligne - lv/kg.

Appuyez sur  pour sortir.

4.18. Calcul de la monnaie à rendre (pour plusieurs pièces)

1. Utilisez la fonction "compte client" comme décrit.

2. Lorsque l'accumulation totale est affichée, appuyez sur  et entrez le prix qui a été payé.

3. Appuyez sur  et le reste apparaîtra sur la ligne - € / kg. Appuyez sur  pour quitter.

PMC MILLIOT

FABRICANT, DISTRIBUTEUR ET RÉPARATEUR DE BALANCES

9 Allée des épinettes ZI NORD 77200 Torcy – TEL : 01 60 05 90 35 – MAIL : contact@pmcmilliot.fr

4.19. Impression





Appuyez sur  pour envoyer des données à une imprimante d'étiquettes ou à un PC.

Remarque: Les paramètres de communication et / ou d'impression doivent être définis à l'avance. La transmission de données n'est possible que lorsque l'objet à peser est dans une position stable.

4.20. Réglage rapide des paramètres d'impression

Appuyez sur les touches de manière séquentielle lorsque la balance est vide :



<p>LABEL – sélection du format d'étiquette # pour l'impression Utilisez le clavier numérique.</p> <p>Appuyez sur  pour le paramètre suivant.</p> <p>LOT-1 Utilisé en mode d'impression d'étiquettes. Entrez jusqu'à 15 lettres ou chiffres.</p> <p>Appuyez sur  pour le paramètre suivant.</p> <p>LOT-2 Utilisé en mode d'impression d'étiquettes. Entrez jusqu'à 15 lettres ou chiffres.</p> <p>Appuyez sur  pour le paramètre suivant.</p> <p>LOT-3 Utilisé en mode d'impression d'étiquettes. Entrez jusqu'à 15 lettres ou chiffres.</p> <p>Appuyez sur  pour le paramètre suivant.</p> <p>OPER Opérateur numéro. Entrez un nombre dans l'intervalle: 0..99</p> <p>Appuyez sur  pour sortir.</p>	<div data-bbox="906 539 1264 665">00 LABEL</div> <div data-bbox="906 741 1270 866">0 LOT-1</div> <div data-bbox="906 916 1264 1041">0 LOT-2</div> <div data-bbox="895 1120 1254 1245">0 LOT-3</div> <div data-bbox="906 1314 1264 1440">00 OPER</div>
-------------------------------------------------------------------------------------------------------------------------------------------------------------------------------------------------------------------------------------------------------------------------------------------------------------------------------------------------------------------------------------------------------------------------------------------------------------------------------------------------------------------------------------------------------------------------------------------------------------------------------------------------------------------------------------------------------------------------------------------------------------------------------------------------------------------------------------------------------------------------------------------------------------------------------------------------------------------------------------------------------------------------------------------------------------------------------------------------------------------------------------------------------------------------------------------	---------------------------------------------------------------------------------------------------------------------------------------------------------------------------------------------------------------------------------------------------------------------------

5 PROGRAMMATION

Appuyez et maintenez la touche  pour entrer dans le mode. SETUP sera affiché.

Appuyez sur  pour entrer dans le menu SETUP.

Le menu SETUP a les sous-menus suivants:

FUCS – Allumer/Éteindre des fonctions de base.

ARTICL – Programmation de PLU et des tares prédéfinies.

PMC MILLIOT

FABRICANT, DISTRIBUTEUR ET RÉPARATEUR DE BALANCES

PRINT – Réglage des paramètres d'impression.

INTERF – Réglage des interfaces de la balance et des protocoles de communication

SYSTEM – Réglage de fonctions de base et calibrage (la modification de ces paramètres est protégée par un cavalier)

5.1. RÉGLAGE DES PARAMÈTRES DE MESURE (FUNCS)

Filtrage des mesures

0- Off (désactivé)

- 1- moyen
- 2- fort

Utilisez le clavier numérique

Appuyez sur  ou  pour le paramètre suivant.

00
FILTER

ÉCLAIRAGE

On/Off rétroéclairage de l'écran

- 0- Off
- 1- On.

Utilisez le clavier numérique

Appuyez sur  ou  pour le paramètre suivant.

0
BACK-L

DATE

Réglage date. Format: DD-MM-YY

Utilisez le clavier numérique.

Appuyez sur  ou  pour le paramètre suivant.

180120
DATE

TIME

Réglage l'heure. Format: HH-MM-SS

Utilisez le clavier numérique

Appuyez sur  ou  pour le paramètre suivant.

121000
TIME

AUTO OFF

Arrêt automatique

00 - Off

01 à 60 en minutes

Utilisez le clavier numérique

Appuyez sur  ou  pour le paramètre suivant.

00
A-OFF

BUZZER

On/Off du signal sonore

0- Off

1- On

Utilisez le clavier numérique.

Appuyez sur  ou  pour le paramètre suivant.

1
BUZZER

PMC MILLIOT

FABRICANT, DISTRIBUTEUR ET RÉPARATEUR DE BALANCES

9 Allée des épinettes ZI NORD 77200 Torcy – TEL : 01 60 05 90 35 – MAIL : contact@pmcmilliot.fr

5.2. ARTICLES (PLU)

Programmation tares, dénominations, prix et d'autres paramètres pour PLU

Réglage PLU

Les balances ont la possibilité de mémoriser 1878 PLU.

Du menu SETUP PLU, entrez en mode programmation avec la touche



Entrez numéro PLU et appuyez



Entrez prix par kg (par ex. 5.00), et confirmez avec



Si vous souhaitez attribuer une tare prédéfinie, entrez le numéro de tare 1..99 ou laissez la valeur 00 si vous ne souhaitez pas avoir de

tare. Confirmer avec



Vous pouvez attribuer une forme d'étiquette différente à chaque PLU.

Si vous souhaitez utiliser la valeur par défaut, laissez la valeur = 00

Confirmez avec



Le numéro de PLU suivant pour la programmation sera affiché.

MENU

Pour quitter maintenez la touche

MENU

enfoncee.

Remarque: Les formats d'étiquettes sont programmés avec le programme Label editor. Les données PLU avec le programme «Parameter Editor».

RÉGLAGE TARE

La balance a la capacité de stocker 99 tare prédéfinie.

du menu SETUP TARE, appuyez sur



pour entrer dans le mode.

Le mode de programmation Tare 1 affichera:

Entrez la valeur de tare souhaitée: (par ex. 0.250kg)

Confirmez avec



Le prochain numéro de tare de programmation sera affiché.

Pour quitter maintenez la touche

MENU

enfoncee.

AFFICHAGE numéro PLU

Le paramètre spécifie s'il faut afficher le numéro PLU sur l'écran.

0- Off

1- On

Réglage avec le clavier numérique

Appuyez sur



pour le paramètre suivant.

CHANGEMENT DE PRIX POUR KG

Il est permis de modifier le prix fixé en PLU par kg

0- Off

1- On

Réglage avec le clavier numérique

Appuyez sur



pour le paramètre suivant.

SETUP
PLU

00001
PLU

0005.00
PRICE

00
TARE

00
LABEL

SETUP
TARE

000.250
T 01

0
SHOW / PLU num

0
CHANGE / PRICE

PMC MILLIOT

FABRICANT, DISTRIBUTEUR ET RÉPARATEUR DE BALANCES

9 Allée des epinettes ZI NORD 77200 Torcy – TEL : 01 60 05 90 35 – MAIL : contact@pmcmilliot.fr

5.3. RÉGLAGE PARAMÈTRES D'IMPRESSION (PRINT)

LABEL – choix format d'étiquette # pour l'impression

Utilisez le clavier numérique.

Appuyez sur  pour le paramètre suivant.

LOT-1

Utilisé en mode d'impression d'étiquettes.

Entrez jusqu'à 15 lettres ou chiffres.

Appuyez sur  pour le paramètre suivant.

LOT-2

Utilisé en mode d'impression d'étiquettes.

Entrez jusqu'à 15 lettres ou chiffres.

Appuyez sur  pour le paramètre suivant.

LOT-3

Utilisé en mode d'impression d'étiquettes.

Entrez jusqu'à 15 lettres ou chiffres.

Appuyez sur  pour le paramètre suivant.

ID

Utilisé en mode d'impression d'étiquettes. Balance ID #

Entrez un nombre entre 0 et 99.

Utilisez le clavier numérique.

Appuyez sur  pour le paramètre suivant.

TICKET

Utilisé en mode d'impression d'étiquettes.

Étiquette de numéro de séquence #.

Entrez un nombre.

Utilisez le clavier numérique.

Appuyez sur  pour le paramètre suivant.

TOTAL

Activez la fonction pour TOTAL

0- Off

1- On

Utilisez le clavier numérique.

Appuyez sur  pour le paramètre suivant.

00
LABEL

0
LOT-1

0
LOT-2

0
LOT-3

0
ID

0000001
TICKET

0
TOTAL

PMC MILLIOT

FABRICANT, DISTRIBUTEUR ET RÉPARATEUR DE BALANCES

9 Allée des epinettes ZI NORD 77200 Torcy – TEL : 01 60 05 90 35 – MAIL : contact@pmcmilliot.fr

CLIENT

Activez la fonction d'accumulation (compte client).

0- Off

1- On

Utilisez le clavier numérique.



Appuyez sur  pour le paramètre suivant.

AUTO PRINT

Activez l'impression automatique d'étiquettes lorsque la position est stable.

0- Off

1- On

Utilisez le clavier numérique.



Appuyez sur  pour le périmètre suivant.

APRIN-D

Paramètre supplémentaire pour l'impression automatique.

Nombre de divisions avec lesquelles la lecture doit être modifiée pour effectuer à nouveau l'impression automatique.

Entrez un nombre.

Utilisez le clavier numérique.



Appuyez sur  pour le périmètre suivant.

STAND

Utilisé en mode d'impression d'étiquettes. Stand #

Entrez un nombre de 9 à 99.

Utilisez le clavier numérique.



Appuyez sur  pour le paramètre suivant.

OPERATOR

Utilisé en mode d'impression d'étiquettes. Opérateur #

Entrez un nombre.

Utilisez le clavier numérique.



Appuyez sur  pour le paramètre suivant.

SCALE

Utilisé en mode d'impression d'étiquettes. Balance numéro #

Entrez un nombre.

Utilisez le clavier numérique.



Appuyez sur  pour le paramètre suivant.

0
CLIENT

0
APRINT

10
APRIN-d
LOT-1

00
STAND

00
OPER

00
SCALE

5.4. RÉGLAGE INTERFACES RS232

Les balances S300 sont équipées en standard de 2 interfaces RS232. Un câble adaptateur supplémentaire est nécessaire pour utiliser COM2.

COM1 vitesse

Entrez vitesse COM1

004.8 – 4800bps

009.6 – 9600bps

019.2 - 19200bps (PC software, Master/Slave)

Utilisez le clavier numérique.

Appuyez sur  pour le paramètre suivant.

019.2
BAUD1

COM1 Parameter =0. N'est pas utilisé

Appuyez sur  le paramètre suivant.

00
PAR-1

COM1 Prot-1

Choix de protocole

00- PC software SiComm, Master mode

01- Label editor

02- Imprimante d'étiquettes

03- CAS

04- BIMCO

05- Datecs

07,08 – Elicom

10 – Metler Toledo

16 – protocoles 00 + 01

Utilisez le clavier numérique.

Appuyez sur  pour le paramètre suivant.

00
PROT 1

COM1 NET

Utilisé pour réglages supplémentaires du protocole.

00- Default

01- Reserved

Utilisez le clavier numérique.

Appuyez sur  le paramètre suivant.

00
NET 1

COM2 Vitesse

Enter COM2 speed:

004.8 – 4800bps

009.6 – 9600bps

019.2 - 19200bps (PC software, Master/Slave)

Utilisez le clavier numérique.

Appuyez sur  pour le paramètre suivant.

000.0
BAUD 2

PMC MILLIOT

FABRICANT, DISTRIBUTEUR ET RÉPARATEUR DE BALANCES

9 Allée des epinettes ZI NORD 77200 Torcy – TEL : 01 60 05 90 35 – MAIL : contact@pmcmilliot.fr

COM2 Parameter =0 . N'est pas utilisé

Utilisez le clavier numérique.

Appuyez sur  pour le paramètre suivant.

00
PAR-2

COM2 Prot-1

Choix de protocole

- 00- PC software SiComm, Master mode
- 01- Label editor
- 02- Imprimante d'étiquettes
- 03- CAS
- 04- BIMCO
- 05- Datecs
- 07,08 – Elicom
- 10 – Metler Toledo
- 16 – protocoles 00 + 01

Utilisez le clavier numérique.

Appuyez sur  pour le paramètre suivant.

00
PROT 2

00
NET 2

COM2 NET

Utilisé pour les paramètres de protocole supplémentaires

00 Default

01 Reserved

Utilisez le clavier numérique.

Appuyez sur  pour le paramètre suivant.

5.5. PARAMÈTRES SYSTÈME (SYSTEM PARAMETERS)

Les paramètres de ce menu sont protégés par un cavalier. Une description détaillée est donnée dans l'instruction d'étalonnage.

6. INFORMATIONS

Le menu Info donne un accès rapide aux informations sur les paramètres de base de la balance.

Maintenez la touche **MENU** enfoncée jusqu'à ce que SETUP s'affiche. Appuyez de nouveau sur

MENU et INFO s'affiche.

Confirmez avec .

Le menu INFO affiche les paramètres suivants:

1. Version du logiciel de la balance
2. Charge de la pile - tension et en%
3. Mémoire installée
4. TAC : combien de fois les paramètres de base ont été réglés
5. Valeur ADC. Utilisé pour vérifier rapidement le fonctionnement du capteur de pesage.
6. Test du clavier
7. Maintenez enfoncée la touche **MENU** pour quitter.

PMC MILLIOT

FABRICANT, DISTRIBUTEUR ET RÉPARATEUR DE BALANCES

9 Allée des épinettes ZI NORD 77200 Torcy – TEL : 01 60 05 90 35 – MAIL : contact@pmcmilliot.fr